

PLANILHA DE MONTAGEM

CÓD: 65 - CABECEIRA CASAL MABELLE COM 2 CRIADOS

móveis
Josan



Caro montador, sua colaboração é muito importante para garantir a qualidade e beleza de nossos produtos.

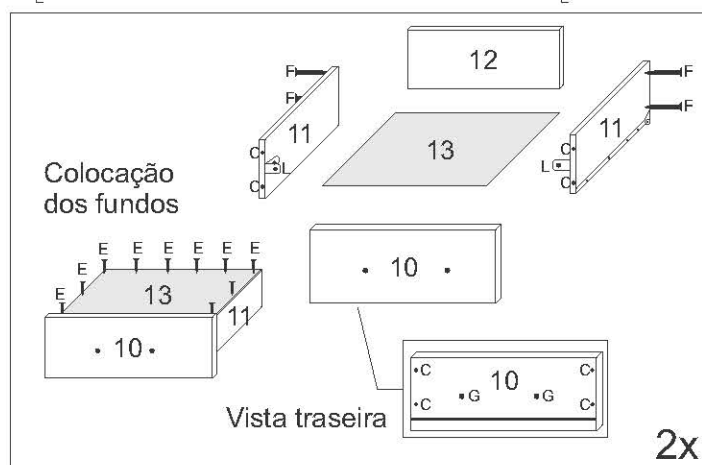
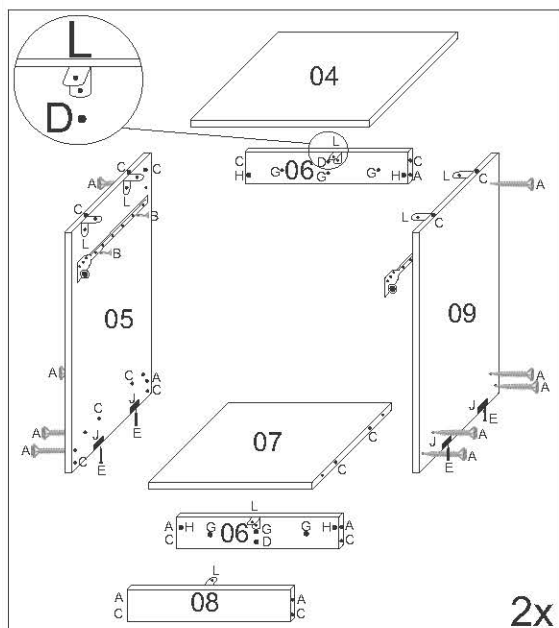
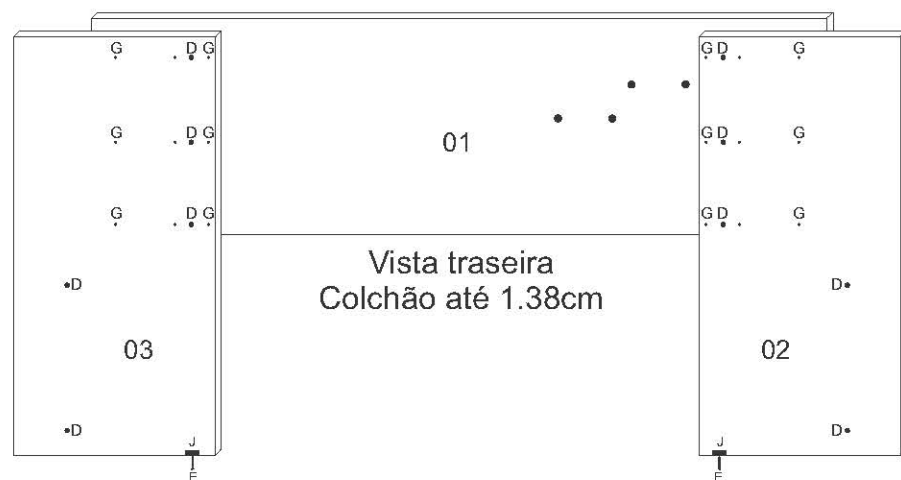
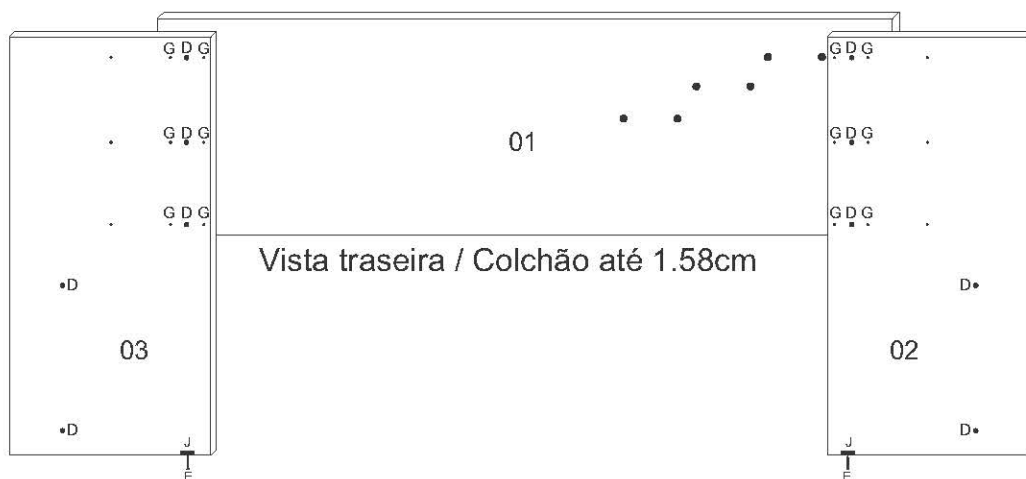

PLANILHA DE ACESSÓRIOS DA CABECEIRA CASAL MABELLE COM 2 CRIADOS

Letra	Descrição	Quantidade
A	Parafuso C. chata 4.0x40	20
B	Parafuso C. chata 3.5x12	52
C	Cavilha 6x30	36
D	Cavilha 6x20	10
E	Prego 7x9cc	30
F	Prego 12x15cc	08
G	Parafuso C. fiageando 4.0x25	28
H	Porca cilíndrica	12
I	Cola 10g	01
J	Sapata U 15x15 plástico	10
L	Cantoneira 13x13 metal	18
M	Corrediça metálica 350mm	02
N	Adesivo logomarca Josan	01
O	Aplique de 128mm	03
P	Puxador 128mm	02

Ferramentas Necessárias



Nº	Descrição da Peça	QUANT
01	Painel horizontal	1
02	Painel vertical direito	1
03	Painel vertical esquerdo	1
04	Tampo do criado	2
05	Lateral esquerda do criado	2
06	Rodapé traseiro/Travessa superior do criado	4
07	Base do criado	2
08	Rodapé frontal do criado	2
09	Lateral direita do criado	2
10	Frente de gaveta do criado	2
11	Lateral de gaveta do criado	4
12	Contra fundo de gaveta do criado	2
13	Fundo de gaveta do criado	2

PLANILHA DE MONTAGEM

CÓD: 65 - CABECEIRA CASAL MABELLE COM 2 CRIADOS

móveis
Josan

Móvel Vista Traseira

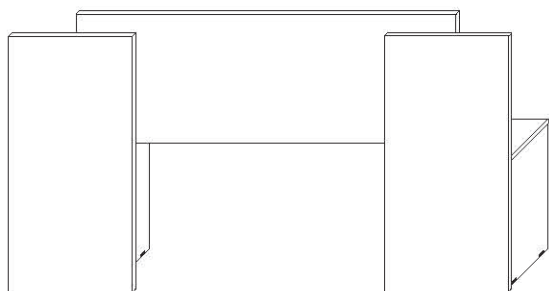

Móvel Pré - Montado

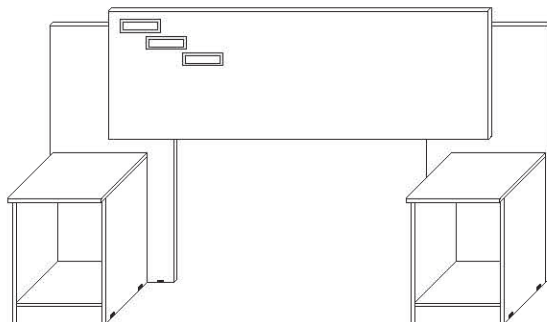

Móvel Montado

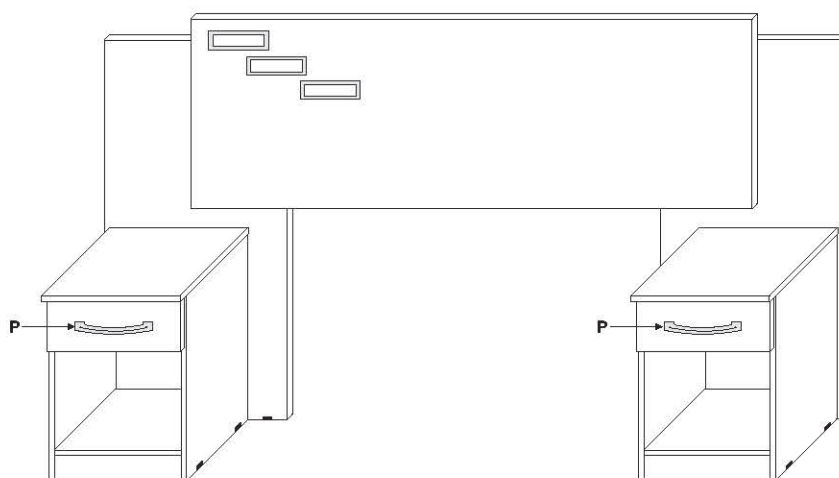

Permite colchões casal box de 1,28m até 1,58m

Termo de Garantia

Todo produto devolvido dentro do prazo de garantia "prazo de garantia de 90 dias a parti da emissão da nota de compra da Móveis Josan", independentemente do motivo, será analisado detalhadamente por nosso departamento técnico para verificar a existência ou não do defeito alegado e avaliar a necessidade da substituição do produto ou possibilidade de reparação do defeito. A troca do produto será efetuada no prazo de 30 (trinta) dias úteis, contados a partir da confirmação da garantia, não sendo possível em qualquer hipótese a substituição imediata sem prévia análise.

É imprescindível que o produto não tenha sido alterado, fraudado, ajustado, corrompido ou consertado por pessoa não autorizada pelo fabricante para a aceitação da devolução;

Em caso de ser constatado que o defeito se deu pelo mau uso do produto, **NÃO SERÁ AUTORIZADA A TROCA/SUBSTITUIÇÃO** do mesmo. Retornando para o cliente, assim, o mesmo produto enviado para análise.

PERDA DA GARANTIA.

Ocorrerá a perda da garantia do produto, nas seguintes hipóteses:

a) Defeito ocasionado pelo mau uso do produto pelo cliente;

b) Se o produto for alterado, fraudado, ajustado, corrompido ou consertado por pessoa não autorizada pelo fabricante;

c) Prazo da garantia expirado;

d) Dano causado por acidente (queda) causado pelo cliente ou por terceiros;

e) Estão excluídos dessa garantia os eventuais defeitos decorrentes do desgaste natural do produto ou de negligência do cliente que coloque em risco as características originais do produto;

f) Estão igualmente excluídos desta garantia os defeitos decorrentes do uso do produto fora das aplicações originais, exposição excessiva ao sol ou a umidade.

Nº nota fiscal: _____

Estabelecimento de compra: _____

Peça solicitada: _____

Lote: _____ Qtd: _____

Motivo do pedido: _____

email: assistenciamj@hotmail.com

Fone: 81. 9 9779 - 8886 / 3648 - 1009